

DIE FLEXIBLEN.

Schnelle und sichere Falttore im Einsatz





Leistungsversprechen und Servicestandards

Design | Sicherheit | Service

Seite 04 - 09

Unsere Falttore

Übersicht

Seite 10 - 11

Faltdor FE „Teckentrup 50“

Seite 12 - 13

Feuerwehr-Faltdor FE „Teckentrup 50“

Seite 14 - 15

Faltdor mit elektrischem Antrieb

Seite 16 - 17

Design-Vielfalt

Für Ihre individuellen Anforderungen

Seite 18 - 21

Sicherheitsaspekte

Technik, Komfort und Bedienung

Seite 22 - 25

Kupplungsarten

Seite 26 - 27

Einbaudetails, Technische Daten

Seite 28 - 31

MADE
IN
GERMANY



TECKENTRUP DOOR SOLUTIONS

Ob in der Entwicklung, der Produktion oder dem Vertrieb, ob es ums große Ganze geht oder um ein kleines Detail – bei uns dreht sich alles um die entscheidende Frage: **WAS IST DIE LÖSUNG FÜR SIE?**

Denn wir sind der Spezialist für Feuerschutz-, Rauchschutz-, Schallschutz und Sicherheitstüren, für Industrie-Sektionaltore, Rolltore, Falttore, Schiebetore und für Garagentore.

Und wir sind **„Made in Germany“**. Seit mehr als 90 Jahren entwickeln und fertigen wir unsere Produkte ausschließlich in Deutschland. Mehr als 900 Mitarbeiter an unseren Standorten in Verl und Großzöberitz gestalten unsere hochwertigen Produkte für Sie. Alle Prozesse von der Zulieferung über die Produktion bis zur Kommissionierung und Anlieferung basieren auf dem Qualitätsmanagementsystem DIN EN ISO 9001.

DESIGN

SICHERHEIT

SERVICE

Teckentrup produziert mehr als Türen und Tore: Teckentrup liefert Lösungen. Daher haben wir für unser Unternehmen und unsere Produkte drei neue Standards gesetzt, die Ihren Bedürfnissen gerecht werden sollen: Design. Sicherheit. Service.



Design: Wir verbinden Funktionalität mit Ästhetik.

Denn gutes Design ist innovative Technik, die die Bedürfnisse der Nutzer erfüllt. Unsere Produkte eröffnen neue Welten und bieten viele individuelle Gestaltungsmöglichkeiten. Bei uns arbeiten Gestalter und Ingenieure von Beginn an Hand in Hand. Damit intelligente Ideen auch auf den zweiten Blick überzeugen und sich anspruchsvolles Design Tag für Tag bewährt.



Sicherheit: Wir verbinden System mit Schutz.

Unsere Tore erfüllen höchste Anforderungen und sind entsprechend zertifiziert. Gerne beraten wir Sie zu benötigten Standards und entwickeln umfassende Sicherheitskonzepte, um Menschen und Werte bedarfsgerecht zu schützen.



Service: Wir verbinden Schnelligkeit mit Zuverlässigkeit.

Kurze Wege, klare Strukturen, alles aus einer Hand. Das ist der Servicevorteil von Teckentrup. Denn von der Produktentwicklung bis zum Einbau, von der engagierten Unterstützung durch unsere Fachberater bis zur professionellen Wartung: Wir sind schnell für Sie da. Und nehmen uns gerne Zeit.



OBJEKTCOMPETENZ AUS EINER HAND

Große Bauvorhaben stehen unter großem Kostendruck. Deshalb ist jedes unserer Produkte eingebettet in ein Konzept zur Prozessoptimierung. Wir setzen auf einen ganzheitlichen Service – von der Planung über den Einbau bis zum Betrieb unserer Falttore. Dabei stehen wir Ihnen mit Beratungs- und Planungsleistungen zur Seite, sorgen bei Bedarf für eine Just-in-time-Lieferung, legen hohen Wert auf eine vereinfachte Montage und sind für Sie auch bei kurzfristigen Problemlösungen während der Bauphase jederzeit erreichbar. So können Sie sicher sein, dass Sie für alle Anforderungen Ihres Objektes die passende Lösung erhalten.

UNSERE SERVICES FÜR SIE

Sichern Sie sich in jeder Projektphase klare Effizienzvorteile:

- Umfassende Objekt- und Produktberatung für jedes Ihrer Projekte
- Einheitliche technologische Plattform mit durchdachten Montagematerialien
- Ausschreibungstexte und technische Zeichnungen für Ihre Auftragsentwicklung

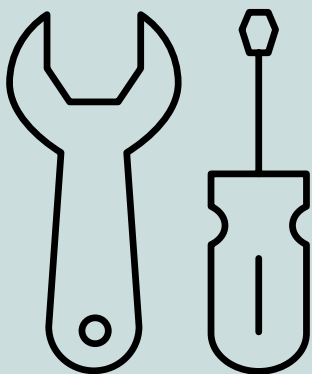

Mehr Infos unter www.teckentrup.biz



GANZHEITLICHER SERVICE



Für unsere Kunden bieten wir individuelle Lösungen und einen umfassenden Service – von der Projektplanung über die Montage bis zum Betrieb unserer Tore. Machen Sie sich ein Bild.

SPORTFLUGHAFEN IN ODESSA FALTTOR IM HANGAR

Von dem Sportflughafen „Hydroport“ in Odessa (Ukraine) starten zahlreiche Rundflüge und Hobbypiloten begeistern sich für die Sportflugzeuge. Für die Unterbringung der Fluggeräte wurde eine große Hangarhalle gebaut. Ein Falttor von 16 Meter Breite und 5 Meter Höhe verschließt die Hangarhalle. Das Torblatt der Falttore besteht aus mehreren vertikalen Elementen, die mit Bändern untereinander und seitlich mit der Zarge verbunden sind. Die doppelwandige, mit Mineralwolle gefüllte Konstruktion ist wärmedämmend und der Mehrschichtenaufbau garantiert dauerhafte Langlebigkeit. Das verzinkte Material und die Grundbeschichtung schützen vor Witterungseinflüssen.



Weitere spannende Objekt-Reportagen finden Sie unter
www.teckentrup.biz/referenzen

TECKENTRUP
DOOR SOLUTIONS

OPTIMALE LÖSUNG BEI BREITEN HALLENÖFFNUNGEN

Teckentrup Stahl-Falttore

Teckentrup Falttore kommen insbesondere bei großen Wartungshallen, Betriebshöfen, Gerätehallen oder Fahrzeugdepots zum Einsatz. Falttore öffnen zur Seite und können entweder mit 90 Grad-Öffnung oder 180 Grad-Öffnung ausgeführt werden. Verschiedene Füllungs- und Verglasungsmöglichkeiten erweitern den gestalterischen Spielraum. Zur Auswahl stehen auch Tore mit elektrischem Antrieb, wenn Schnelligkeit gefordert ist, sowie mit Schnellentriegelung, speziell für Feuerwehren.



FE „Teckentrup 50“ (handbetätigt)

Speziell bei sehr breiten Hallenöffnungen bis zu 16 Metern, aber auch dort, wo im Innen- bzw. Sturzbereich die Platzverhältnisse eingeschränkt sind, werden gern Falttore eingebaut. Das Teckentrup Falttor FE „Teckentrup 50“ bietet höchste Sicherheit und Zuverlässigkeit. Die hohe Stabilität ermöglicht auch den Einsatz in windstarken Gebieten, z.B. in Berg- und Küstenregionen.

Feuerwehr-Falttor FE „Teckentrup 50“

Das Feuerwehr-Falttor FE „Teckentrup 50“ erfüllt die notwendigen Anforderungen in vollem Maße. Im Brandfall kommt es auf jede Sekunde an, d.h. nach Alarmauslösung müssen alle Tore schnellstens öffnen. Selbstverständlich entsprechen unsere Tore den gesetzlichen Vorschriften für Feuerwehr-Falttore nach DIN 14092-1.



Falttore mit Automatik

Speziell in Bereichen mit hoher Verkehrsfrequenz, wie Werkstätten, Waschanlagen, Lackieranlagen, spart das automatische Öffnen und Schließen viel Zeit und Energie. Die Bedienung der Toranlagen erfolgt wahlweise über Totmann- oder Impulssteuerung. Die Tore können nach innen oder außen öffnen.



STAHL-FALTTOR

FE „TECKENTRUP 50“

- **DOPPELWANDIG, WÄRMEGEDÄMMT**
- **SEHR GUTE WÄRMEDÄMMUNG $U_D = 1,8 \text{ W/M}^2\text{K}$**
- **STURMSTABIL BIS ÜBER WINDKLASSE ± 4**
- **ENERGIESPAREND**
- **OPTIMIERTE KONSTRUKTION**



Einbau in

- Mauerwerk
- Beton
- Porenbeton
- Stahlkonstruktionen

Größenbereich

Breite: 2 250 – 16 000 mm
Höhe: 2 000 – 5 000 mm

Torflügel

Aus kastenförmig gekanteten Stahlblechen mit umlaufender Aufnahme für das Gummiunfallprofil (GUP) aus EPDM. Mit oberer und unterer Flügel-dichtung und Montagewinkel.
Torflügeldicke: 50 mm

- **Isolierung: PUR-ausgeschäumt**
Oberfläche: Stahlblech vorbe-schichtet (Coil Coating) und Schutz folie, grundiert Verkehrsweiß in Anlehnung an RAL 9016
Blechdicke: 0,75 mm
Oberfläche: Stahlblech verzinkt blank
Blechdicke: 1,0 mm

Alternativ:

- **Isolierung: festverklebte Mineral wolle**
Oberfläche: Stahlblech verzinkt blan
Blechdicke: 1,0 mm / 1,5 mm
- **Isolierung: Mineralwolle**
Oberfläche: Stahlblech verzinkt blank
Blechdicke: 1,5 mm

Oberfläche

Torflügel

- **PU-Schaum-Füllung:**
Stahlblech vorbeschichtet (Coil Coating) und Schutzfolie, grundiert Verkehrsweiß in Anlehnung an RAL 9016 oder Stahlblech verzinkt blank
- **Mineralwolle (festverklebt):**
Stahlblech verzinkt blank
- **Mineralwolle:**
Stahlblech verzinkt blank

RAL-Farbtone nach Wahl als Endbe-schichtung auf Tor-Innenseite und Tor-Außenseite

Torzarge

Zarge seitlich aus Rechteckrohr 50 x 90 mm. Oberes Zargenprofil mit Führungsschiene (U-Profil) und Entlastungsebene. Unten mit unterem Anschlag. Einbau in der Laibung.
Sonderausstattung:
Einbau vor der Laibung. Ohne unterem Anschlag möglich. (Bei Flügelkupplung ≥ 4 Flügel pro Seite ist ein unterer Anschlag erforderlich. Bei großflächiger Verglasung auf Anfrage.)

Sonderausstattungen

- Stahlbänder schwarz / Edelstahl
- Torfeststeller/Gummipuffer zwischen den Flügeln
- Geteilter Schloßflügel inkl. Anschlag-dichtung**
- Schluftpür ohne Schwelle inkl. Anschlagdichtung**
- Schluftpüren mit Schwelle inkl. Anschlagdichtung
(nicht für Panikausgänge zugelassen)
- Schluftpür im mittleren Endflügel bei Schluftpür ohne Schwelle
- Panikschloß (Wechselfunktion E Umschaltfunktion B, Durchgangs funktion D)
- Luftschlitze, Regenblech

Stahl-Feuerwehr-Falldor:

- mit Feuerwehrentriegelung bei Faltschema 2:2

Stahl-Falldor

- mit elektrischem Antrieb (Totmann-steuerung)
RAM-Breite 2250 - 4500 mm
RRM-Höhe: 2550 - 4500 mm
- Steuerung für kraftbetätigte Tore mit Automatikfunktion nach EN 12453 (Baumuster geprüft)

** (auch mit Panikfunktion)



FEUERWEHR-FALTTOR

FE „TECKENTRUP 50“

- 4-FLÜGELIG
- MIT SCHNELLENTRIEGELUNG DURCH FEDERKRAFT

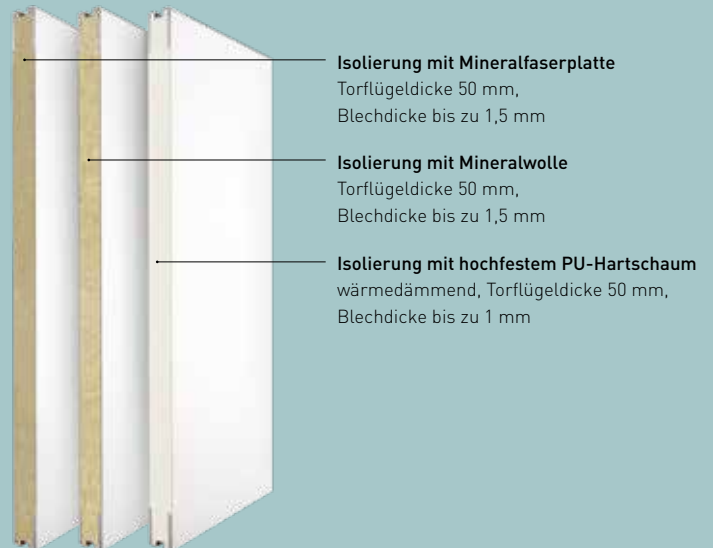

Im Brandfall kommt es auf jede Sekunde an, d.h. nach Alarmauslösung müssen alle Tore schnellstens öffnen. Das Falttor FE „Teckentrup 50“ steht unter Federkraft und wird per Zugseil entriegelt. Im Handumdrehen fährt das Tor (stromlos) auf.

Die Öffnungsgeschwindigkeit kann individuell eingestellt werden. Die Torflügel lassen sich sehr leicht auch von außen per Hand schließen. Das aufwändige Federspannen, wie bei herkömmlichen Toren, entfällt.

(Technische Daten siehe auch Seite 13)



Entriegelung

Wird das Tor über das Zugseil entriegelt, schwingen die Torflügel automatisch auf.



Gummipuffer

Federt den Öffnungsvorgang ab und schont somit Türblatt und Beschläge.

Zugseil

Die Schnellentriegelung wird über ein Zugseil ausgelöst, dessen Lage der räumlichen Gegebenheit angepasst werden kann.

FALTTÖRE MIT ELEKTRISCHEM ANTRIEB

Das Falttor FE „Teckentrup 50“ (4-flügelig, 2:2 gekuppelt, 90° öffnend; alternativ auch 2-flügelig, 2:0; 0:2 gekuppelt) kann mit elektrischem Gleitarm-Antrieb ausgestattet werden. Diese innovative, platzsparende Tor-Technologie erfüllt höchste Ansprüche an Schnelligkeit, Komfort und Wirtschaftlichkeit. Speziell in Bereichen mit hoher Verkehrsfrequenz, wie Werkstätten, Waschanlagen oder Lackieranlagen, spart das automatische Öffnen und Schließen viel Zeit und Energie.



Zuverlässig und sicher

Die Bedienung der Toranlagen erfolgt wahlweise über Totmann- oder Impulssteuerung. Die Tore können nach innen oder außen öffnen. Bei der Impulssteuerung erfolgt die Sicherung durch eine selbst überwachende Unfallschutzeinrichtung an der Hauptschließkante und eine Lichtschranke. Klemmschutzprofile an allen senkrechten Schließkanten schützen zusätzlich vor Verletzungen.



Elektrische Einzelantriebe

Einsatz von zwei elektrischen Gleitarmantrieben auf den Torblättern, mit Gleitarm und Sicherheits-Kontaktleiste sowie einer Lichtschranke. Das Gehäuse des Antriebes wird in Torfarbe geliefert. Die Steuerung kann auf die Teilöffnung von einem oder beiden Flügeln programmiert werden. Standardmäßig erfolgt die Verkabelung auf dem Tor-/Türflügel (Abbildung links zeigt Kabelübergang).

Öffnungs- und
Schließ-
geschwindigkeit:
12 Sekunden

Tor nach innen öffnend, Ansicht von innen

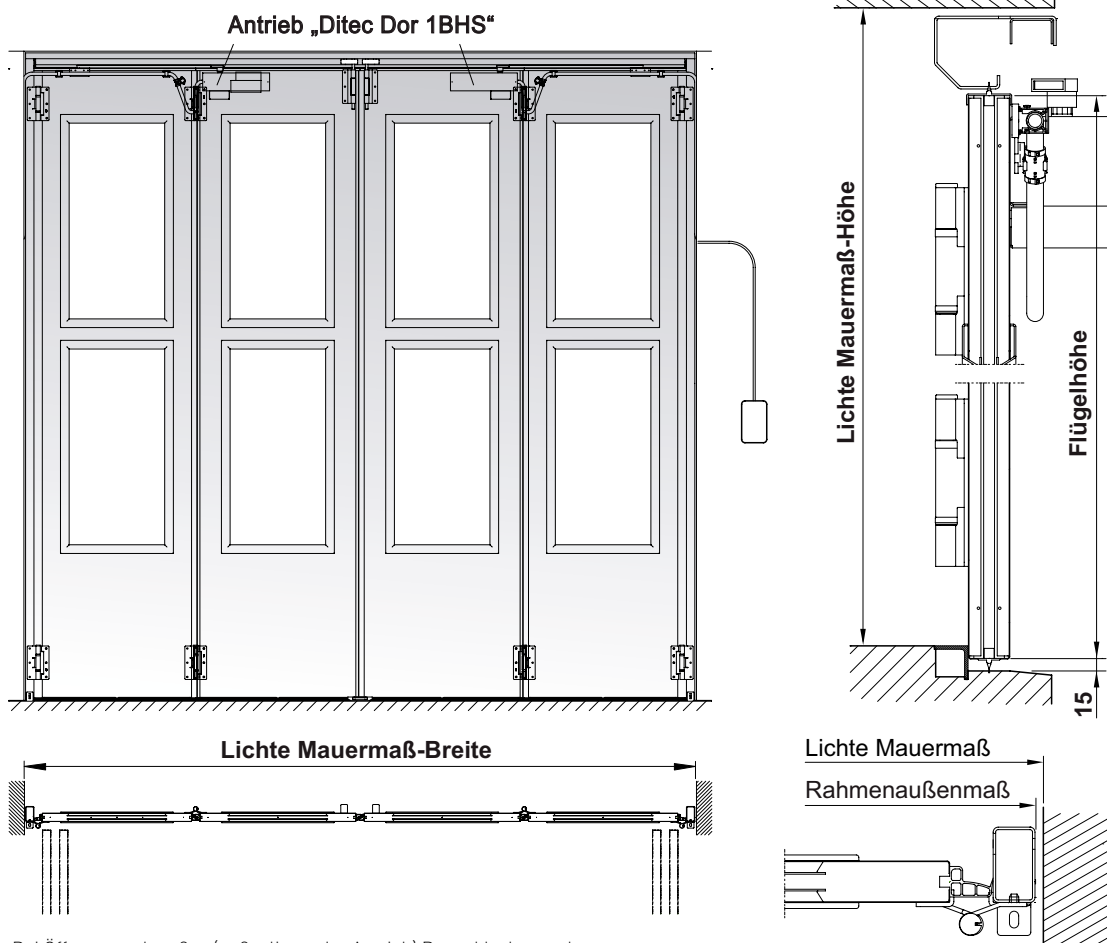

Bei Öffnung nach außen (außenliegender Antrieb) Regenblech vorsehen.
Die manuelle Not-Entriegelung wird nach innen verlegt.

Technische Informationen

Antrieb bestehend aus:

- 1 x Steuerung VIVA H bei allen Kupplungen (Steuerung nach EN 12453)
- 2 x elektromechanischer Gleitarmantrieb „Antrieb Ditec Dor 1BHS“, inkl. Gleitarm, IP 55 bei (Kupplung 2:2, Öffnung nach innen oder außen)
- 1 x elektromechanischer Gleitarmantrieb „Antrieb Ditec Dor 1BHS“, inkl. Gleitarm, IP 55 bei (Kupplung 2:0 oder 0:2, Öffnung nach innen oder außen)
- 1 x Taster Auf-Stop-Zu
- 2 x Sicherheitskontaktleiste (bei Kupplung 0:2/2:0 nur eine Sicherheitskontaktleiste) (nur Impulssteuerung)
- 1 x Reflexionslichtschranke (nur Impulssteuerung)
- Schildkrötenführung unten (1 x bei unterem Anschlag, 2 x ohne unteren Anschlag)

Sonderausstattungen:

- Mini-Handsender 2 Kanal 868 MHz (40 Stück je Steuerung max.)
- Mini-Handsender 4 Kanal 868 MHz (auf Anfrage)
- Externer 2-Kanal Funkempfänger 868 MHz, IP 65, Digital 344 (manuelle Verdrahtung)
- Schlüsselschalter S-APZ 1-2T/1 mit PHZ
- Schlüsselschalter J-APZ 4-1 R/2 Auf-Zu mit Stoptaste, abschließbar
- Drucktaster KDT 3 V2 Auf-Stopp-Zu
- Zugschalter ohne Galgen
- Radar-Bewegungsmelder inkl. BEA Fernbedienung
- Zweite Reflexionslichtschranke
- Signal-/Blinkleuchte Typ SL11, 24 V, Farbe gelb, blinkend
- Blitzleuchte Solex 10 CD Gelb 10-60V DC
- Steuerung für Ampelanlage
- Digitale Induktionsschleifen inkl. Schleifenkabel
 - 1-Kanal (einseitig) ULD 911
 - 2-Kanal (beidseitig) ULD 921 (Richtungserkennung möglich)



ÄSTHETISCHER AUFTRITT

Auch das Design kommt nicht zu kurz: Unsere Falttore sind vielfältig gestalt- und ausstattbar und passen sich somit perfekt der architektonischen Ästhetik der Gebäudefassade an.

Wählen Sie aus über zahlreichen Gestaltungsmöglichkeiten: Ob Farben, Oberflächen, Verglasungen und Optiken, hier finden Sie genau das Richtige, passend zu Ihren Anforderungen.

Mit ihrer ansprechenden Optik im modernen Design, wie zum Beispiel mit schicken Verglasungselementen, sind unsere Falttore ein Blickfang im gesamten Gewerbegebiet.

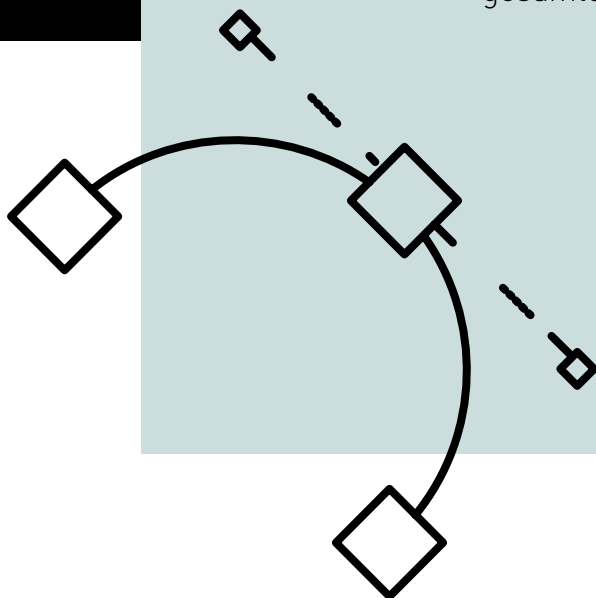

UNSERE DESIGN-VIELFALT
LÄSST KEINE WÜNSCHE OFFEN



FARBEN

Die Toroptik prägt entscheidend das Erscheinungsbild einer Industriehalle und transportiert auch das unternehmerische Corporate Design optimal. Das breite Teckentrup Farbspektrum ermöglicht vielfältigste Torgestaltungen. Teckentrup Falttore sind standardmäßig verzinkt und bandbeschichtet ähnlich RAL 9016 (Verkehrsweiß) oder verzinkt blank. Wahlweise sind sie auch bandbeschichtet in RAL nach Wahl erhältlich.



Je heller der Farbton, desto geringer ist die Durchbiegung/Verformung des Tores bei direkter Sonneneinstrahlung.

VERGLASUNGEN

Verglasungen lassen nicht nur das Tageslicht in die Halle, sie ermöglichen auch den Blick nach außen. So können Unfälle wegen mangelnder Sicht vermieden werden. Für die Falttore kommen je nach Anforderungen Einfach- oder Doppelscheiben aus Kunststoff oder Glas zum Einsatz.



PMMA-Doppelscheibe 18 mm, VSG 6 mm bzw. Doppel-Verbundsicherheitsisolierglas 21 mm dick (VSG/VSG), mit Aluminium-Glashalteleisten.



PMMA-Doppelscheibe 18 mm, VSG 6 mm bzw. Doppel-Verbundsicherheitsisolierglas 21 mm dick (VSG/VSG), mit Stahl-Glashalteleisten. Schlagregendichtigkeit Klasse 3, empfohlen bei Außentoren



VSG 6 mm bzw. Doppel-Verbundsicherheitsisolierglas 21 mm dick (VSG/VSG), mit Gummiklemmprofil.

TÜRLÖSUNGEN

Der geteilte Torflügel ermöglicht für den Personendurchgang eine Türöffnung über die gesamte Breite des Torflügels. Durch den Einsatz von Druck- oder Griffstange ist diese Konstruktion auch für den Panikfall geeignet. Eine 4-seitige Dichtung sorgt für dichtes und geräuscharmes Schließen und verhindert zugleich Wärmeverlust.

Alternativ stehen Schlupftüren mit und ohne Schwelle mit 4-seitiger Dichtung zur Verfügung.



Geteilte Torflügel



Schlupftür

TORE FÜR MEHR SICHERHEIT

Unsere Falttore sorgen für ein hohes Maß an Schutz und Sicherheit, und kommen insbesondere bei großen Wartungshallen, Betriebshöfen, Gerätehallen oder Fahrzeugdepot zum Einsatz. Die robuste, flexible und platzsparende Torkonstruktion mit wenigen Verschleißteilen ist äußerst strapazierfähig, langlebig, nahezu wartungsfrei und somit höchst wirtschaftlich. Der Einsatz moderner Bedienelemente und intelligenten Zubehörs sorgt für zusätzlichen Komfort beim täglichen Öffnen und Schließen:

- z.B. Durchgreifschutz
- z.B. Abschließbare Basküle
- z.B. Schrauben mit Pin

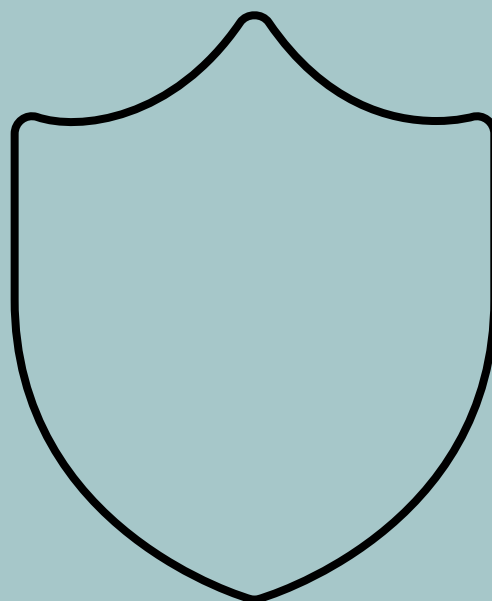



TECHNIK, DIE ÜBERZEUGT



Teckentrup Falttore entsprechen serienmäßig den Sicherheitsanforderungen der gültigen Europa-Normen. Sie erfüllen die Vorgaben der EN 13241-1:

- Mechanische Einflüsse
- Nutzungssicherheit
- Dichtigkeit
- Windlast
- Wärmedämmung
- Schalldämmung



1 Leichter Lauf

Tore mit bis zu 3 Flügeln je Seite werden mit nur 1 Laufrolle seitlich in der Führungsschiene des Flügels geführt. Verschleißarme Stahlrollen sorgen für eine sehr leise, leichte und langlebige Lauffunktion.



2 Entlastungsrolle

Je nach Ausführung erhält das Tor eine verstärkte Entlastungsrolle einschließlich Führung.



3 Leichte Bedienung

Über designorientierte Beschläge mit Feder-Vorspannung wird das Tor sicher verriegelt. Die Verriegelungsstangen sind einstellbar, so ist auch nachträglich eine Justierung möglich. Robuste Handgriffe erleichtern die Bedienung.



4 Gesicherte, einstellbare Bänder

Die Bänder aus hochfestem, verzinktem Stahl sind ideal an den Torflügel angepasst. Über spezielle Stellschrauben werden die Flügel in zwei Ebenen verstellt und somit individuell aufeinander ausgerichtet.



5 Ebenes Torblatt - gedämpfte Schließung

Die einzelnen Torflügel sind hochfest und extrem eben. Über verstellbare Gummidämpfer können die einzelnen Flügel optimal aufeinander ausgerichtet werden, dadurch wird jederzeit eine dichte und geräuscharme Schließung gewährt.



6 Extrem dicht und langlebig

Die obere Dichtung umschließt den Flügel und schützt so vor Wasserschäden. Die spezielle Konstruktion der hochstabilen Torflügel kommt ohne Schweißung aus, dadurch werden weder die Verzinkung noch Grundierung verletzt – das schützt sicher vor Korrosion.



7 Sichere Feststellung der Torflügel

Die Falttore müssen im geöffneten Zustand gesichert werden. Hierzu eignet sich die Feststellung über einen Stockriegel, der im unteren Bereich auf der Innenseite montiert wird. Alternativ: Fixierung der Torflügel mit Boden- oder Wandfeststeller.



8 Zargenmontage mit Schraubmontage

Ohne Schweißen! Zeitsparende Befestigung an das Mauerwerk mittels einer Konsole, die mit Zarge und Wand verschraubt ist. Optional: Dekorative Verkleidung der Konsole zum Aufstecken (im Bedarfsfall abnehmbar).



9 Schlupftür ohne Schwelle

Die ansichtsgleiche Schlupftür, ohne Schwelle, ist im Torblatt integriert und ermöglicht problemlos den Durchgang und das Passieren mit kleineren Transportmitteln. Die Toranlage bleibt geschlossen, Wärmeverluste werden vermieden, (auch für Flucht- und Rettungswege).

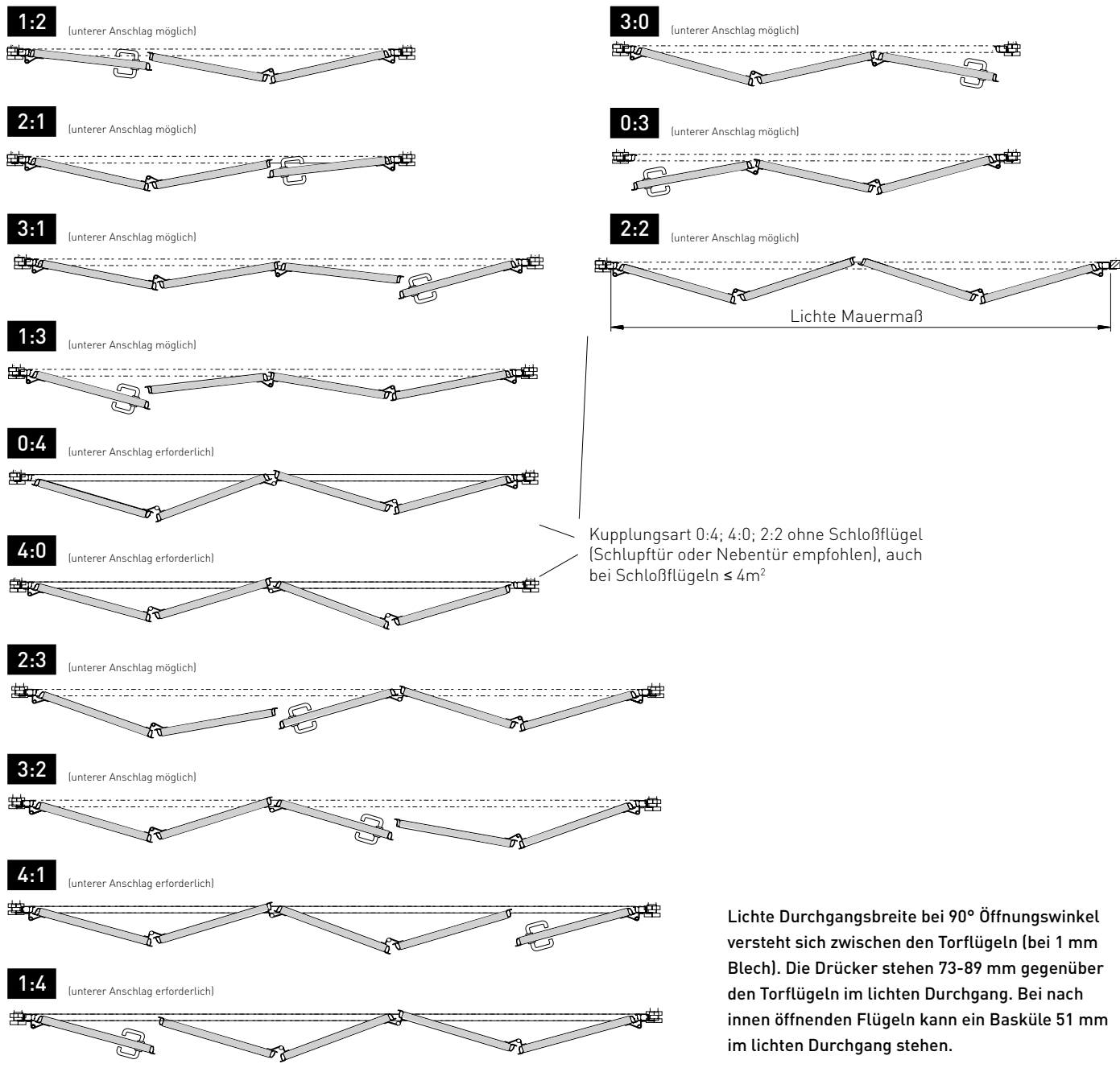

Lichte Durchgangsbreite bei 90° Öffnungswinkel versteht sich zwischen den Torflügeln (bei 1 mm Blech). Die Drücker stehen 73-89 mm gegenüber den Torflügeln im lichten Durchgang. Bei nach innen öffnenden Flügeln kann ein Basküle 51 mm im lichten Durchgang stehen.

FLÜGELKUPPLUNG	Lichte Durchgangsbreite (Montage in der Laibung) bei 90 ca.	Anzahl aller Flügel	min. RAM-Breite	max. RAM-Breite	Anzahl Gummipuffer*	Schloßflügel
1:2 / 2:1	Lichte Mauermaß -424 mm	3	2160	4200	2	■
3:0 / 0:3	Lichte Mauermaß -471 mm	3	2114	4274	2	■
1:3 / 3:1	Lichte Mauermaß -526 mm	4	2750	5630	4	■
2:2	Lichte Mauermaß -526 mm	4	2830	5550	4	
0:4 / 4:0	Lichte Mauermaß -527 mm	4	2830	5550	6	
2:3 / 3:2	Lichte Mauermaß -628 mm	5	3500	6900	6	■
4:1 / 1:4	Lichte Mauermaß -628 mm	5	3500	6900	6	■

*Berechnung mit Schloßflügel

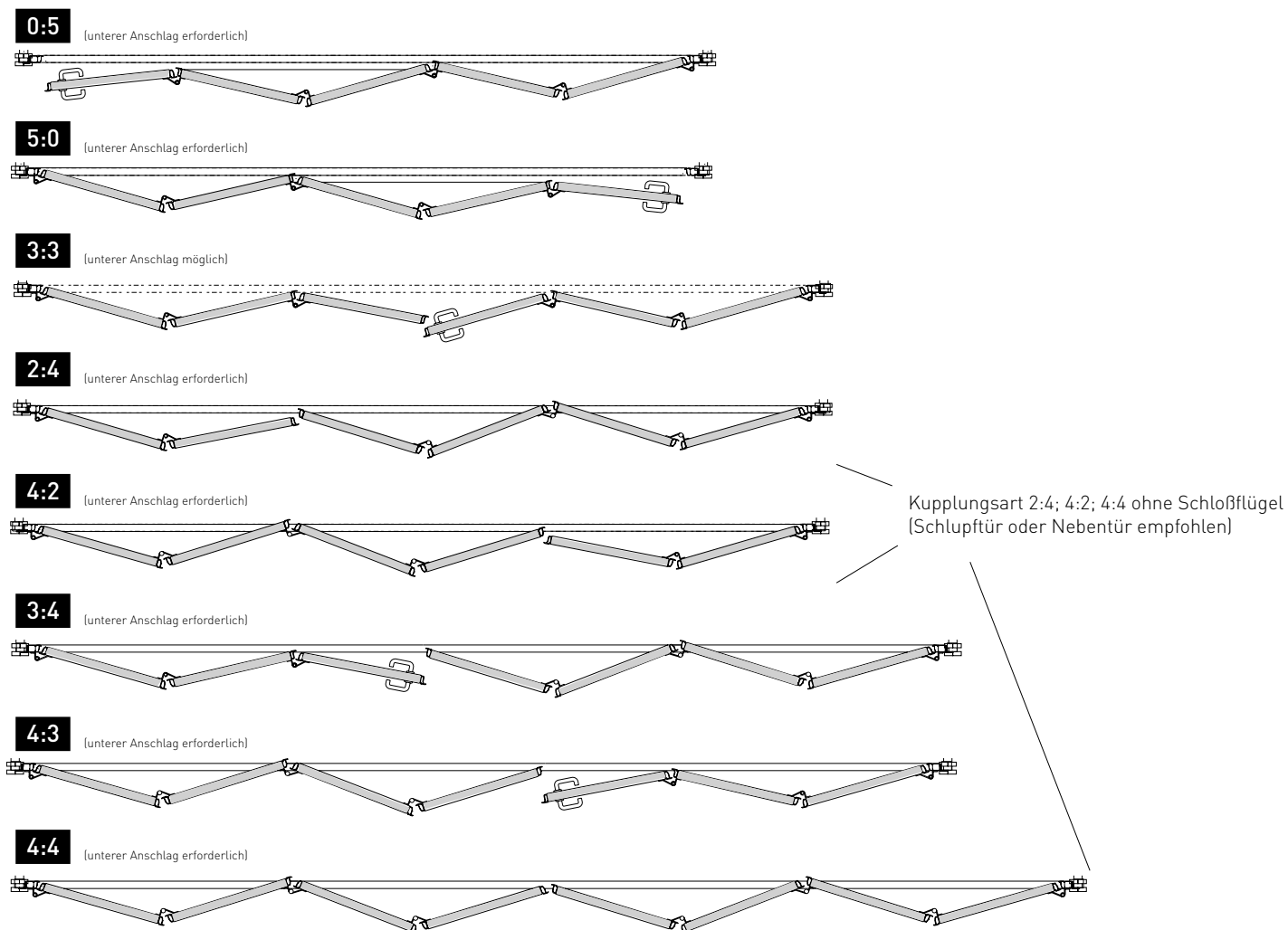

Weitere Kupplungsmöglichkeiten:

FLÜGELKUPPLUNG	Lichte Durchgangsbreite (Montage in der Laibung) bei 90° ca.	Anzahl aller Flügel	min. RAM-Breite	max. RAM-Breite	Anzahl Gummipuffer*	Schloß- flügel
0:5 / 5:0	Lichte Mauermaß - 675 mm	5	3414	7014	8	■
3:3	Lichte Mauermaß - 730 mm	6	4050	8370	6	■
2:4 / 4:2 / 6:0 / 0:6	Lichte Mauermaß - 730 mm	6	4170	8250	8	
4:3 / 3:4	Lichte Mauermaß - 832 mm	7	4840	9600	8	■
4:4	Lichte Mauermaß - 934 mm	8	5510	10950	12	
2:0 / 0:2	Lichte Mauermaß - 323 mm	2	1490	2850	2	
2:5 / 5:2 / 1:6 / 6:1	Lichte Mauermaß - 832 mm	7	4840	9600	8	■
3:5 / 5:3	Lichte Mauermaß - 934 mm	8	5350	11110	10	■
2:6 / 6:2	Lichte Mauermaß - 934 mm	8	5510	10950	10	
3:6 / 6:3 / 4:5 / 5:4	Lichte Mauermaß - 1036 mm	9	6180	12300	12	■
5:5	Lichte Mauermaß - 1138 mm	10	6650	13850	14	■
4:6 / 6:4	Lichte Mauermaß - 1138 mm	10	6850	13650	14	
5:6 / 6:5	Lichte Mauermaß - 1240 mm	11	7520	15000	14	■
6:6	Lichte Mauermaß - 1342 mm	12	8190	16350	16	

*Berechnung mit Schloßflügel

Falttor FE „Teckentrup 50“ (Montage in und vor der Laibung)

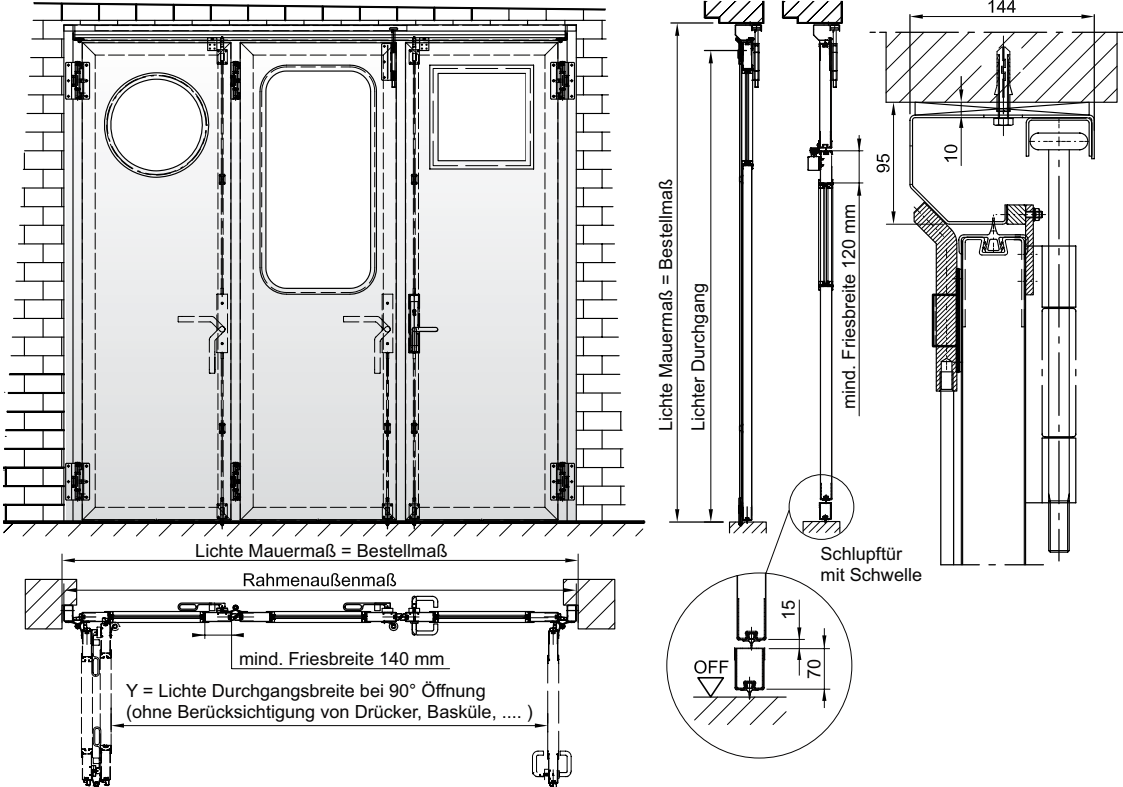

Montage ohne Sturz (gez. außen öffnend)
in und vor der Laibung möglich

Montage vor der Laibung
(gez. 90° nach außen öffnend)

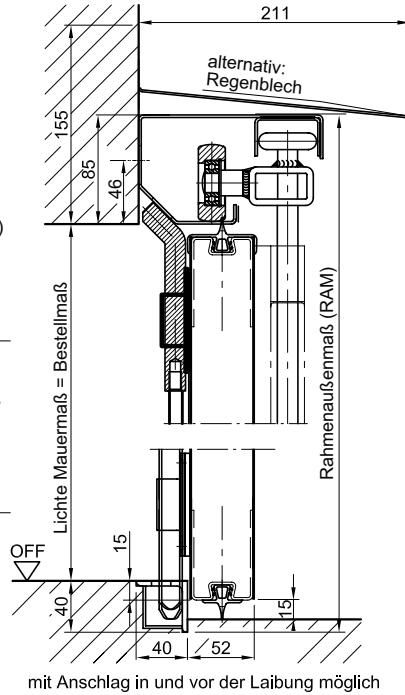
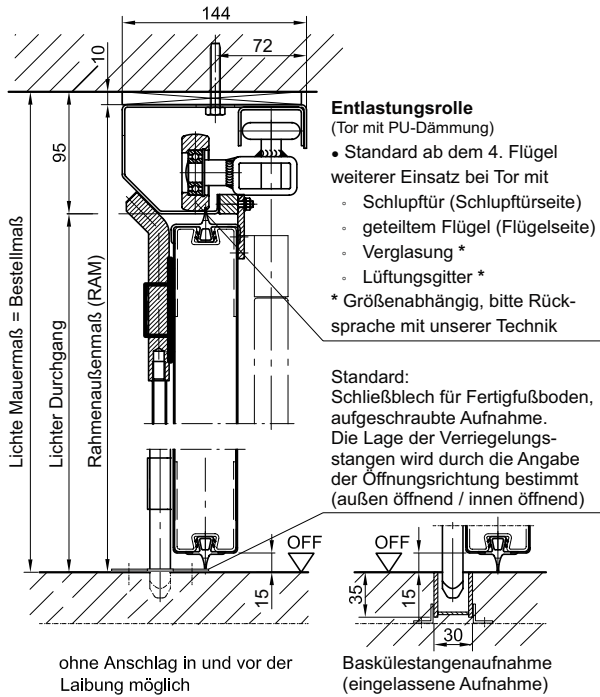

Montage In der Laibung

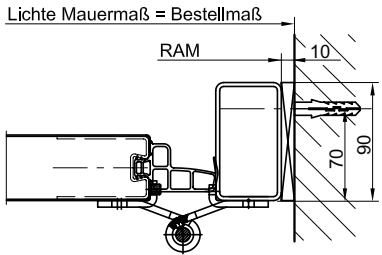

**Montage vor der Laibung
180° Öffnung**

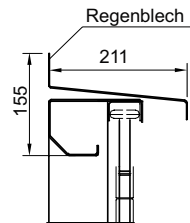

"Leichte Ausführung" wird bei Torseiten mit 1 Führungsrolle eingesetzt

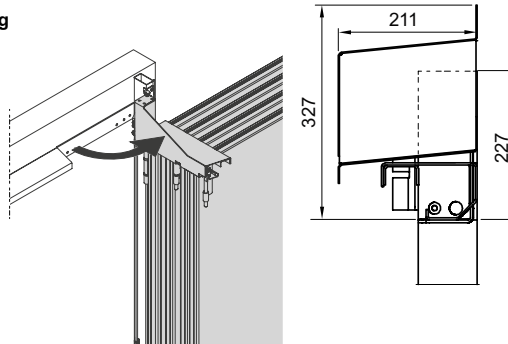

"Schwere Ausführung" wird bei Torseiten mit mind. 1 Entlastungsrolle eingesetzt

Berechnung von Maß X (pro Seite)

bei 180° Öffnung:	Flügel	X-Maß
bei Kupplungen mit 0:	0	= 50/*96
bei ungerader Kupplung z. B.:	1; 3; 5	= 104
bei gerader Kupplung z. B.:	2; 4; 6	= 122
z. B.: gekuppelt 0 : 2 = 50 mm + 122 mm		
gekuppelt 0 : 3 = *96 mm + 104 mm		
gekuppelt 1 : 2 = 104 mm + 122 mm		
* = Schloßfügeelement		180° geöffnet

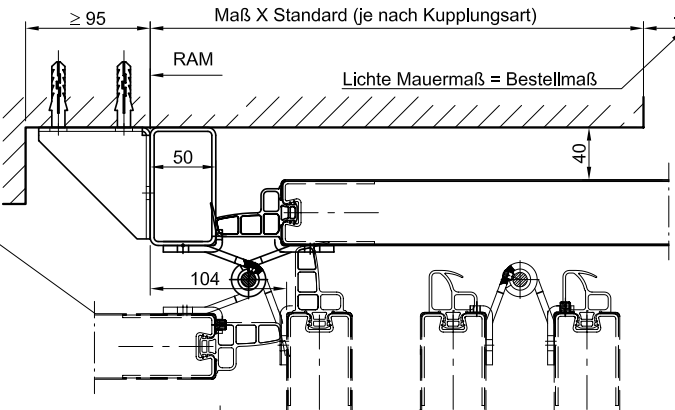

Montage in der Laibung gekuppelt 2 : 1

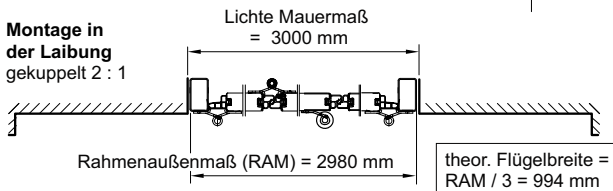

Montage vor der Laibung gekuppelt 2 : 1

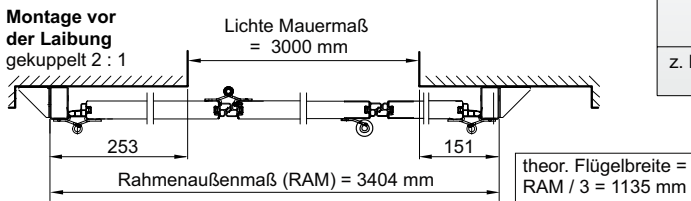

90° geöffnet

Berechnung von Maß X (pro Seite) bei 90° Öffnung und Blechdicke

bei einer Flügelanzahl von:	bis 1,0 mm:	bis 1,5 mm:	bis 1,75 mm:
0	= 50/96	= 50/96	= 50/96
1	= 151	= 152	= 153
2	= 253	= 255	= 257
3	= 355	= 358	= 361
4	= 457	= 461	= 465
5	= 559	= 564	= 569
6	= 661	= 667	= 673

z. B. gekuppelt 0 : 2: bei 1,5 mm Blech = 50 mm + 255 mm
gekuppelt 0 : 3: bei 1,5 mm Blech = 96 mm + 358 mm

Verglasungsaufteilungen, weitere Aufteilungen möglich

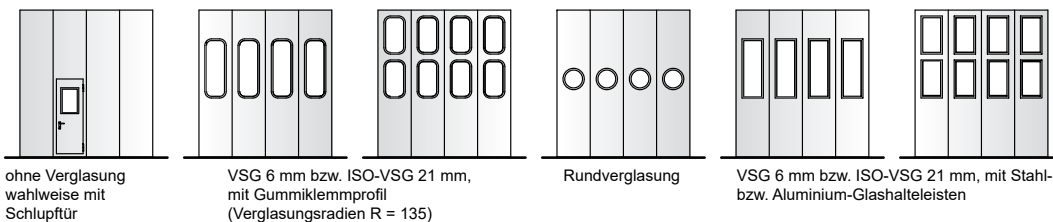

Feuerwehr-Falttor mit Feuerwehrentriegelung nach DIN 14092-1

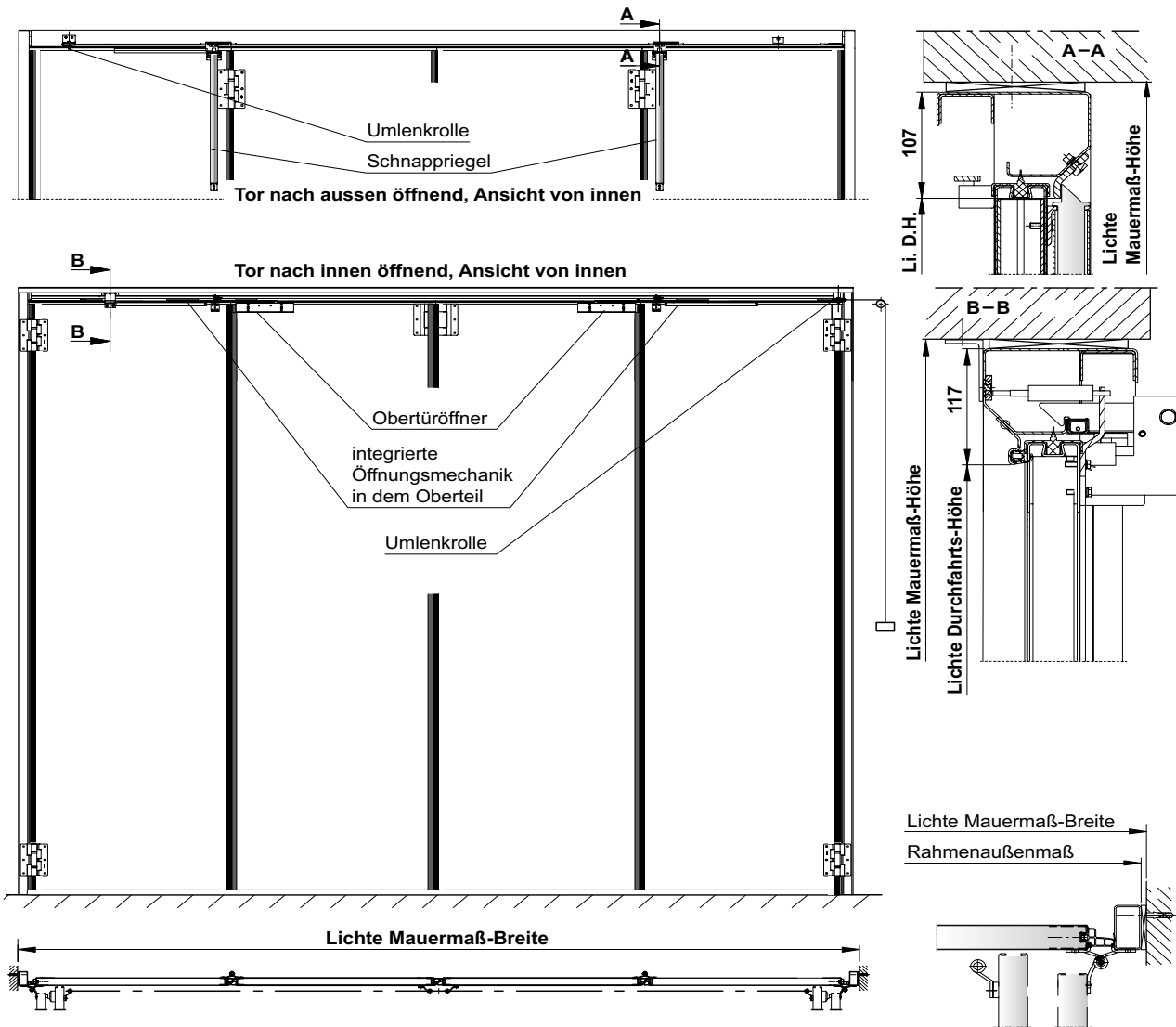

Zubehör Feuerwehr-Falttor

- 1 x Zugseil mit Griff
- 2 x Obertüröffner
IP 55 bei (Kupplung 2:2, Öffnung nach innen Oder außen)
- 1 x Gasdruckfeder
IP 55 bei (Kupplung 2:0 oder 0:2, Öffnung nach innen oder außen)
- Schildkrötenführung unten
(1 x bei unterem Anschlag, 2 x ohne unteren Anschlag)
- 2 x Umlenkrollen
- 4 x Gummipuffer
- 2 x Bodenstopper
- 1 x integrierte Öffnungsmechanik in dem Oberteil

Technische Daten

- Mögliche Kupplungen 2:2
- Öffnung über Zugseil, Schließung manuell, über Schnäpper
- Öffnungsgeschwindigkeit einstellbar
- 90° Öffnung (180° nicht möglich)
- Öffnung nach innen oder außen
- Schlupftür (Ausführung mit Schwelle)

Technische Informationen

- Öffnungsgeschwindigkeit ca. 6 sek.
- Ermittelte maximale Torblattabmessungen für geforderte geforderte Lastenaufnahme Pa der Windklassen 1-3:
 Torfläche $\leq 13,2 \text{ m}^2$ mit 965Pa Last = Windklasse 3
 Torfläche $> 13,2 \text{ m}^2 \leq 20,58 \text{ m}^2$ mit 620Pa Last = Windklasse 2
 Torfläche $> 20,5 \text{ m}^2 \leq 30,8 \text{ m}^2$ mit 415Pa Last = Windklasse 1

Falttore	FE Teckentrup 50 (handbetätigt)	FE Teckentrup 50 mit Antrieb	FE Teckentrup 50 mit Feuerwehrentriegelung
LEISTUNGSEIGENSCHAFTEN*			
Feuerwehrentriegelung Faltschema 2:2 gemäß DIN 14092-1:2012-04, Öffnung nach innen/außen	-	-	■/▲
Widerstand gegen Windlast nach EN 12424*	Klasse ± 4 (2500Pa)	Klasse ± 2	Klasse ± 3 (≤ 13,2m²)
Luftdurchlässigkeit (DIN EN 12426) mit/ohne unteren Anschlag*	Klasse 3 (<6 m³/hm² bei 50 Pa) Klasse 4 (<3 m³/hm² bei 50 Pa)	-	-
Wärmedämmung (EN ISO 12428): U _p in W/(m²K)* (Probekörper Falttor (3480 x 3550 mm) nach außen öffnend mit Bodenanschlag)	Mineralwolle: 1,8	-	-
Schalldämmend (ISO 717-1)*	PU-Schaum/festverklebte Mineral- wolle: 26 dB Mineralwolle: 32 dB	-	-
Schlagregendichtigkeit nach EN 12425 mit/ohne unteren Anschlag*	PU-Schaum: Klasse 2 (50 Pa), Klasse 3 (120 Pa)	-	-
TORGRÖSSEN			
Breite max. in mm	16.000	4.500	5.000
Höhe max. in mm	5.000	4.500	5.000
ANSCHLAGART			
Montage in der Laibung	■	■	■
Montage vor / hinter der Laibung	▲	▲	▲
Sturzhöhe mind. in mm	85	85	85
Seitlicher Platzbedarf	siehe techn. Datenblatt	siehe techn. Datenblatt	siehe techn. Datenblatt
Flügelbreite in mm	max. 600 - 1.320	max. 600 - 1.030	max. 600 - 1.160
Bautiefe in mm	50	50	50
Öffnungswinkel 90 oder 180 Grad	■/▲	■/-	■/-
TORBLATT			
Feuerverzinktes Blech	■	■	■
Bandbeschichtet ähnlich RAL 9016 (Blechdicke 0,75 mm)	■	■	■
Pulverbeschichtet RAL nach Wahl	▲	▲	▲
Bänder: zweiteilige Dreirollen-Stahlbänder	■	■	■
Fingerklemmschutz	■	■	■
SCHLUPFTÜR			
Türhöhe in mm (Standardhöhe = 2.100 mm)	2.100 - 2.500	2.100 - 2.500	2.100 - 2.500
Tür mit Schwelle/ohne Schwelle (Höhe)	70 mm /▲	70 mm / -	70 mm / -
UNTERTEILTER SCHLOSSFLÜGEL			
Türhöhe max. in mm (Standardhöhe = 2.100 mm)	2.100 - 2.500	-	-
FÜLLUNGEN			
Mineralfaserplatte/Mineralwolle/PU-Hartschaum	▲/▲/■	▲/▲/■	▲/▲/■
VERGLASUNGSTYPEN			
Kunststoff-Doppelscheibe 18 mm / kratzfest	■/▲	■/▲	■/▲
VSG 6 mm/ VSG-VSG 21 mm	▲/▲	▲/▲	▲/▲
Abgerundete Ecken mit Gummiklemmprofil (nur bei VSG)	▲	▲	▲
Alu-GL/Stahl-GL/Stahl-GL gesichert (GL = Glashalteleisten)	▲/■/▲	▲/■/▲	▲/■/▲
VERGLASUNGSFORMEN			
Rechteck (Maße auf Wunsch)	■	■	■
Quadrat (Maße auf Wunsch)	■	■	■
Rund (Maße auf Wunsch)	▲	▲	▲
BEFESTIGUNG AUF			
Beton, Stahl, Mauerwerk	■	■	■
Porenbeton	▲	▲	▲

*Die erreichten Klassen sind abhängig von der Bauart und Ausstattung des Tores.



DESIGN | SICHERHEIT | SERVICE

Professionelle Lösungen

Wir liefern passgenaue Lösungen für Ihre individuellen Anforderungen. Setzen Sie mit unseren Tor-Lösungen auf mehr Design, Sicherheit und Service.

WWW.TECKENTRUP.BIZ

Wir beraten Sie gern.